

# 子吉川圏域 水災害対策プロジェクト(案)

～流域のあらゆる関係者が一体となった、安全で安心が確保できる治水対策の推進～

- 子吉川及び支川石沢川においては、令和6年7月25日からの大雨により、計画高水位を超過し、堤防決壊や堤防越水などにより甚大な被害が発生したことを踏まえ、国、県、市等が連携し、河川整備及び災害復旧等を緊急的に実施。
- **令和10年度までのプロジェクトとして、令和6年7月と同規模の洪水に対し、由利本荘市中心市街地の治水安全度を保持しながら子吉川中流域における浸水被害の軽減を図る。**
- また、気候変動による更なる降雨量の増大に対応するため、河川整備計画の見直しを図る。
- **子吉川圏域各河川においても災害復旧に加え、河川整備を緊急的に実施し、浸水被害の軽減を図る。**
- その後も、子吉川では令和14年度までに鳥海ダム完成により、令和6年7月と同規模洪水及び戦後最大規模洪水における床上浸水被害の解消を図る。

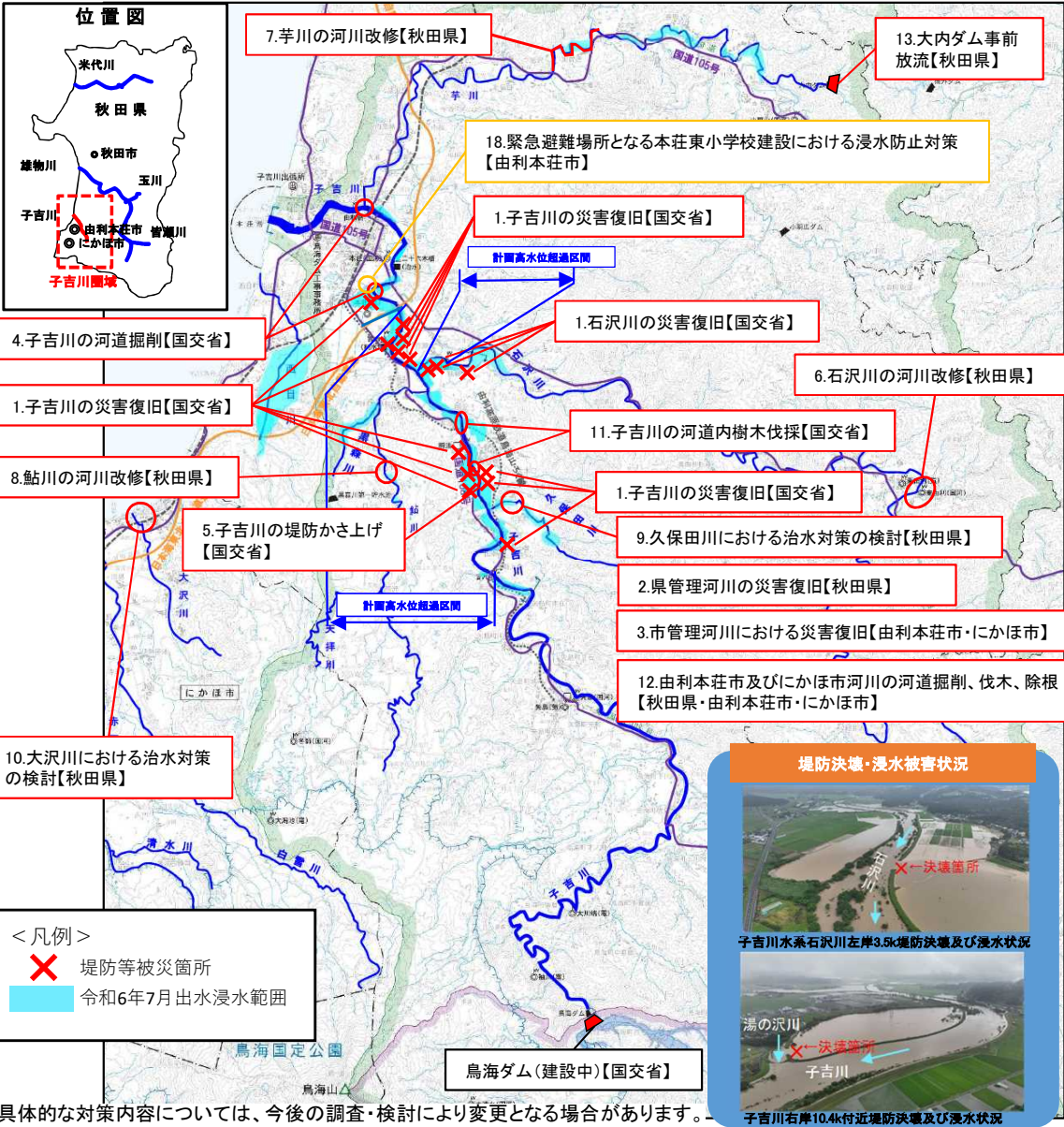

**■事業期間** 令和6年度～令和10年度

**■目 標** 令和10年度までのプロジェクトとして、令和6年7月と同規模の洪水に対し、由利本荘市中心市街地の治水安全度を保持しながら子吉川中流域における浸水被害の軽減を図る。子吉川圏域各河川においても災害復旧に加え、河川整備を緊急的に実施し、浸水被害の軽減を図る。

**■氾濫をできるだけ防ぐ・減らすための対策**

○河川区域での対策

- 1～13は左図参照
- 14. 砂防堰堤の整備【秋田県】

○集水域での対策

- 15. 田んぼダムの取組に向けた普及・啓発活動【秋田県】
- 16. 森林の整備及び保全【林野庁・秋田県・由利本荘市・にかほ市・森林整備センター】
- 17. 農業用廃ため池を活用した流出調整の検討【由利本荘市】

**■被害対象を減少させるための対策**

○氾濫域での対策

- 18. 緊急避難場所となる本荘東小学校建設における浸水防止対策【由利本荘市】

**■被害の軽減、早期復旧・復興のための対策**

○氾濫域での対策

- 19. 水害リスク空白域の解消(洪水浸水想定区域図作成)【秋田県】
- 20. 水防体制の整備・強化(危機管理型水位計及び河川監視カメラ設置)【秋田県】
- 21. 内水浸水想定区域図作成【由利本荘市】
- 22. 雨水管理総合計画作成【由利本荘市】
- 23. 洪水浸水ハザードマップによる水害リスクの周知【由利本荘市・にかほ市】
- 24. 浸水センサーを活用した安全・安心の町づくりの推進【にかほ市】
- 25. 自然災害伝承リーフレット作成【国交省】

	R6	R7	R8	R9	R10
<b>氾濫をできるだけ防ぐ、減らすための対策</b>	1. 県管理河川の災害復旧【国交省】	■	■		
	2. 県管理河川の災害復旧【秋田県】	■	■		
	3. 市管理河川の災害復旧【由利本荘市・にかほ市】	■	■		
	4. 子吉川の河道掘削【国交省】	■	■		
	5. 子吉川の堤防かさ上げ【国交省】	■	■		
	6. 石沢川の河川改修【秋田県】	■	■		
	7. 芋川の河川改修【秋田県】	■	■		
	8. 鮎川の河川改修【秋田県】	■	■		
	9. 久保田川における治水対策の検討【秋田県】	■	■		
	10. 大沢川における治水対策の検討【秋田県】	■	■		
	11. 子吉川の河道内樹木伐採【国交省】	■	■		
	12. 由利本荘市及びにかほ市河川の河道掘削、伐木、除根【秋田県・由利本荘市・にかほ市】	■	■		
	13. 大内ダム事前放流【秋田県】	■	■		
	14. 砂防堰堤の整備【秋田県】	■	■		
	15. 田んぼダムの取組に向けた普及・啓発活動【秋田県】	■	■		
	16. 森林の整備及び保全【林野庁・秋田県・由利本荘市・にかほ市・森林整備センター】	■	■		
	17. 農業用廃ため池を活用した流出調整の検討【由利本荘市】	■	■		
<b>被害対象を減少させるための対策</b>	18. 緊急避難場所となる本荘東小学校建設における浸水防止対策【由利本荘市】	■	■		
<b>被害の軽減、早期復旧、復興のための対策</b>	19. 水害リスク空白域の解消(洪水浸水想定区域図作成)【秋田県】	■	■		
	20. 水防体制の整備・強化(危機管理型水位計及び河川監視カメラ設置)【秋田県】	■	■		
	21. 内水浸水想定区域図作成【由利本荘市】	■	■		
	22. 雨水管理総合計画作成【由利本荘市】	■	■		
	23. 洪水浸水ハザードマップによる水害リスクの周知【由利本荘市・にかほ市】	■	■		
24. 浸水センサーを活用した安全・安心の町づくりの推進【にかほ市】	■	■			
25. 自然災害伝承リーフレット作成【国交省】	■	■			

## 1. 国管理河川の災害復旧 【国土交通省】

被災した河川管理施設の復旧工事を行います。

- ・ 子吉川右岸10.4k及び石沢川左岸1.0kの決壊した堤防の復旧（2箇所）
- ・ 被災した低水護岸等の復旧（13箇所）
- ・ 河川内の支障となる流木等の除去

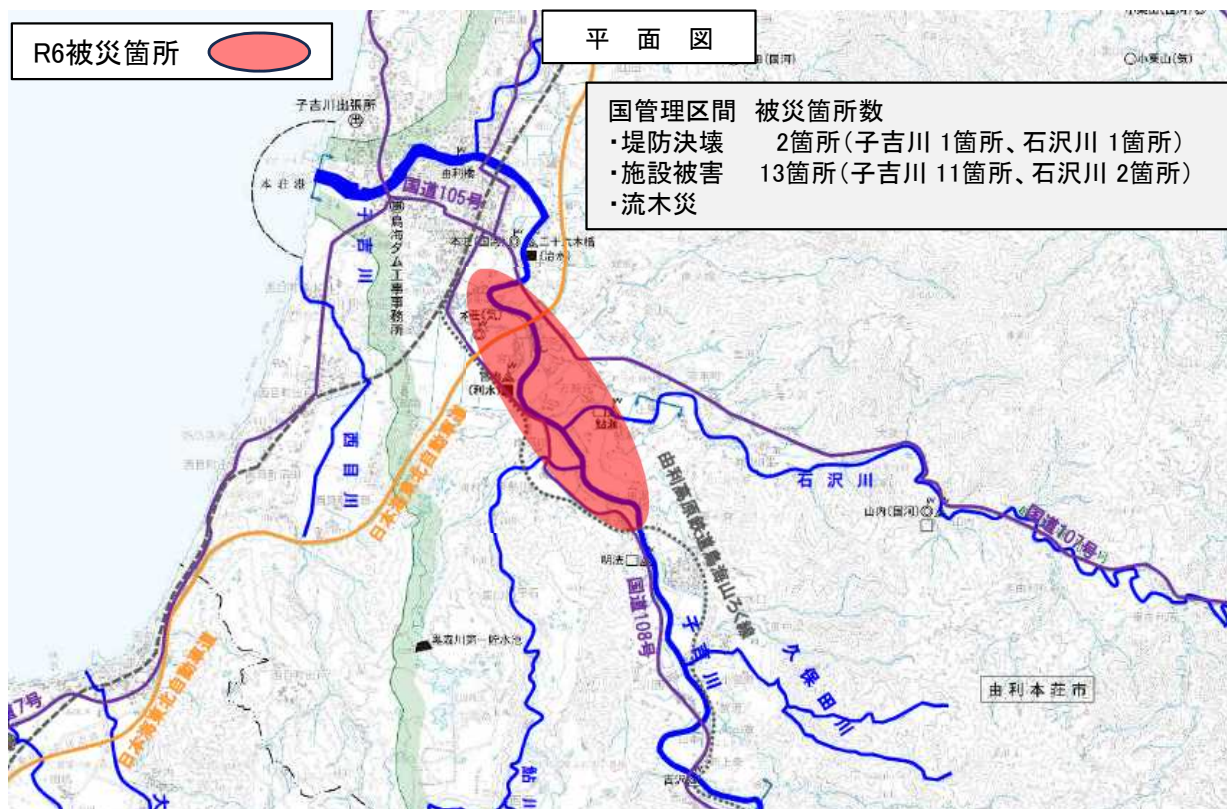

- 事業内容: 堤防・護岸等
- 事業期間: 令和6年度～令和7年度
- 施行地 : 由利本荘市

子吉川10.4k付近 復旧断面図

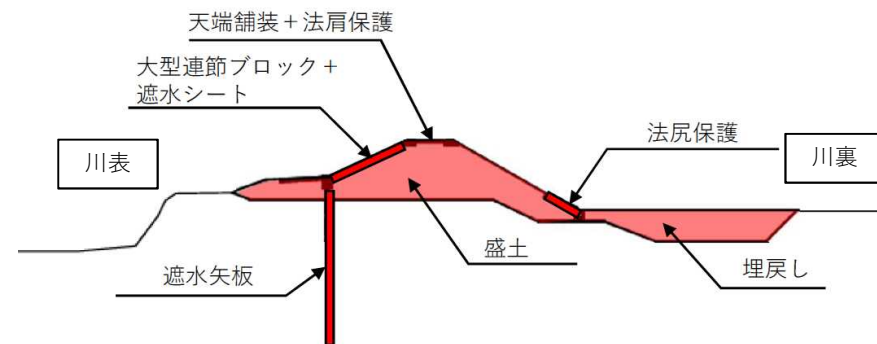

石沢川1.0k付近 復旧断面図

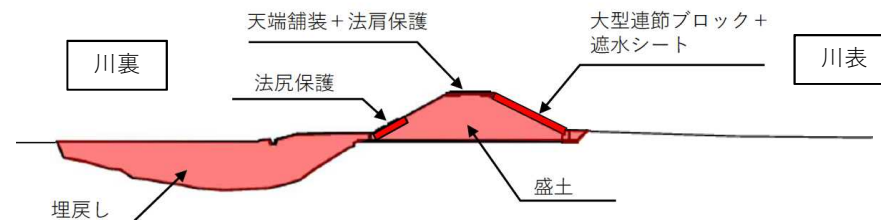

子吉川右岸10.4k付近 決壊状況(7/25)

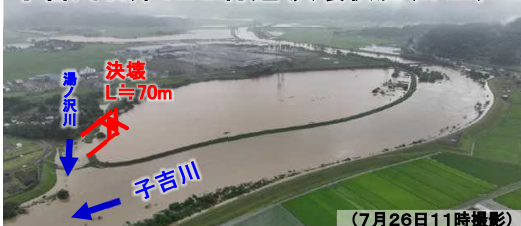

石沢川 左岸1.0k付近決壊状況(7/26)



具体的な対策内容については、今後の調査・検討により変更となる場合があります。

## 2. 県管理河川の災害復旧【秋田県】

被災した河川管理施設の復旧工事を行います。

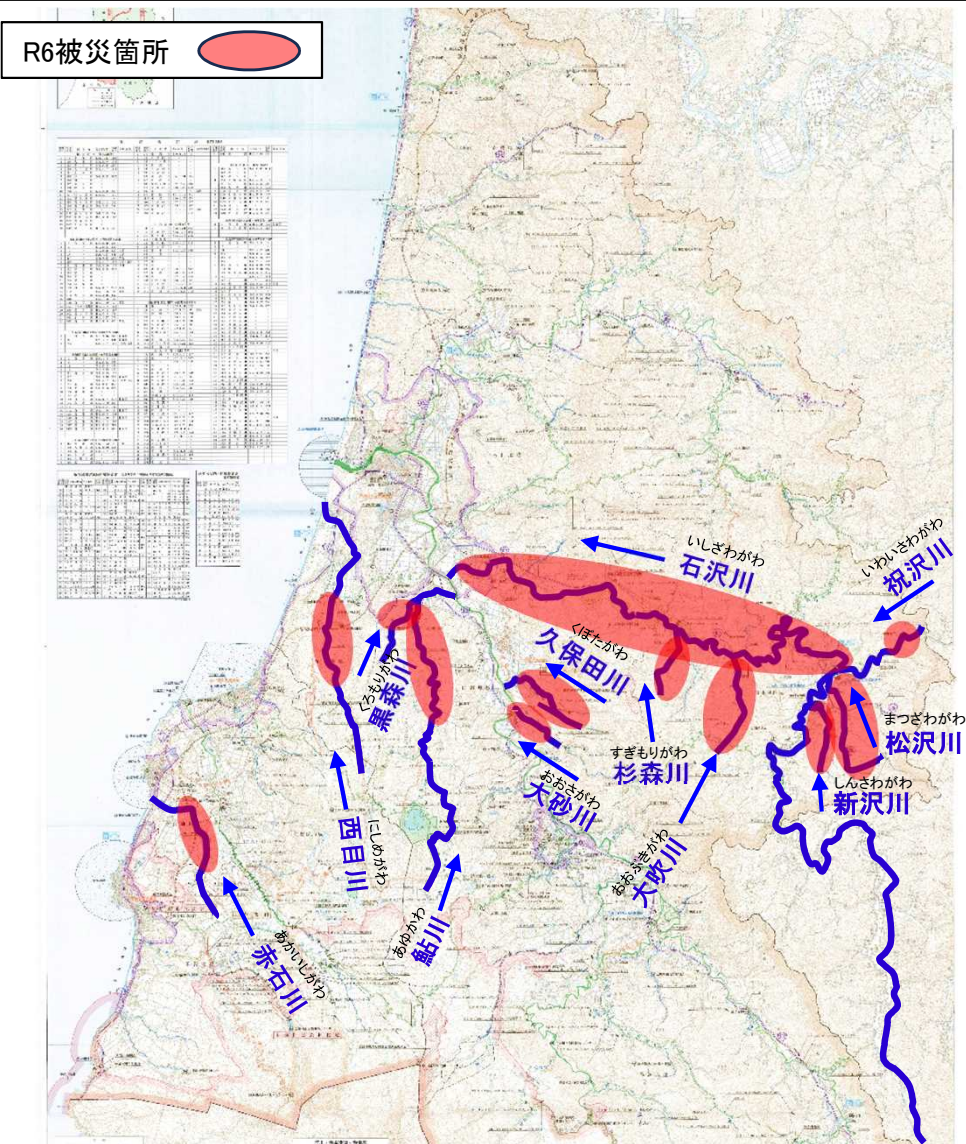

被災河川名	被災箇所数
石沢川	4
杉森川	9
大吹川	6
祝沢川	1
松沢川	4
新沢川	2
鮎川	3
黒森川	1
久保田川	2
大砂川	1
西目川	3
赤石川	1
計	37

※表は、令和6年7月24日～26日の梅雨前線豪雨による被災箇所

- 事業内容: 築堤、護岸等
- 事業期間: 令和6年度～令和8年度
- 施行地 : 由利本荘市東由利ほか



災害復旧イメージ

**被災** 川岸が洗掘崩壊

↓

**復旧** 新たに護岸を整備

\* 国交省HPより

具体的な対策内容については、今後の調査・検討により変更となる場合があります。

## 3-1. 市管理河川の災害復旧【由利本荘市】

被災した護岸の復旧、埋塞した河川の土砂の除去等を行います。

河川被害箇所数 192箇所

・本荘	4箇所
・矢島	3箇所
・岩城	1箇所
・由利	34箇所
・東由利	107箇所
・西目	40箇所
・鳥海	3箇所

- 事業内容: 護岸復旧、埋塞河川の掘削等、伐木、除根等
- 事業期間: 令和6年度～令和8年度(予定)
- 施行地: 由利本荘市(本荘、矢島、岩城、由利、東由利、西目、鳥海地域)の準用河川、普通河川

河川の被災状況



## 3-2. 市管理河川の災害復旧【にかほ市】

被災した護岸の復旧、埋塞した河川の土砂の除去等を行います。

河川被害箇所数 8箇所

### 【準用河川】

- ・阿部堂川 2箇所
- ・両前寺川 1箇所
- ・琴浦川 2箇所
- ・内川 3箇所

- 事業内容: 護岸復旧、埋塞河川の掘削等
- 事業期間: 令和6年度～
- 施行地: にかほ市(旧仁賀保町地域)の準用河川、普通河川

### 河川の被害状況



具体的な対策内容については、今後の調査・検討により変更となる場合があります。

## 4. 子吉川の河道掘削 【国土交通省】

子吉川左岸（本荘地区<sup>ほんじょう</sup> 芋川合流点付近<sup>いもかわ</sup>）及び子吉川右岸（二十六木地区<sup>とどろき</sup>）において川の中の土砂を除去して洪水時の水位を低下させます。なお、掘り出された土砂は堤防かさ上げや他事業へ有効活用します。

平面図

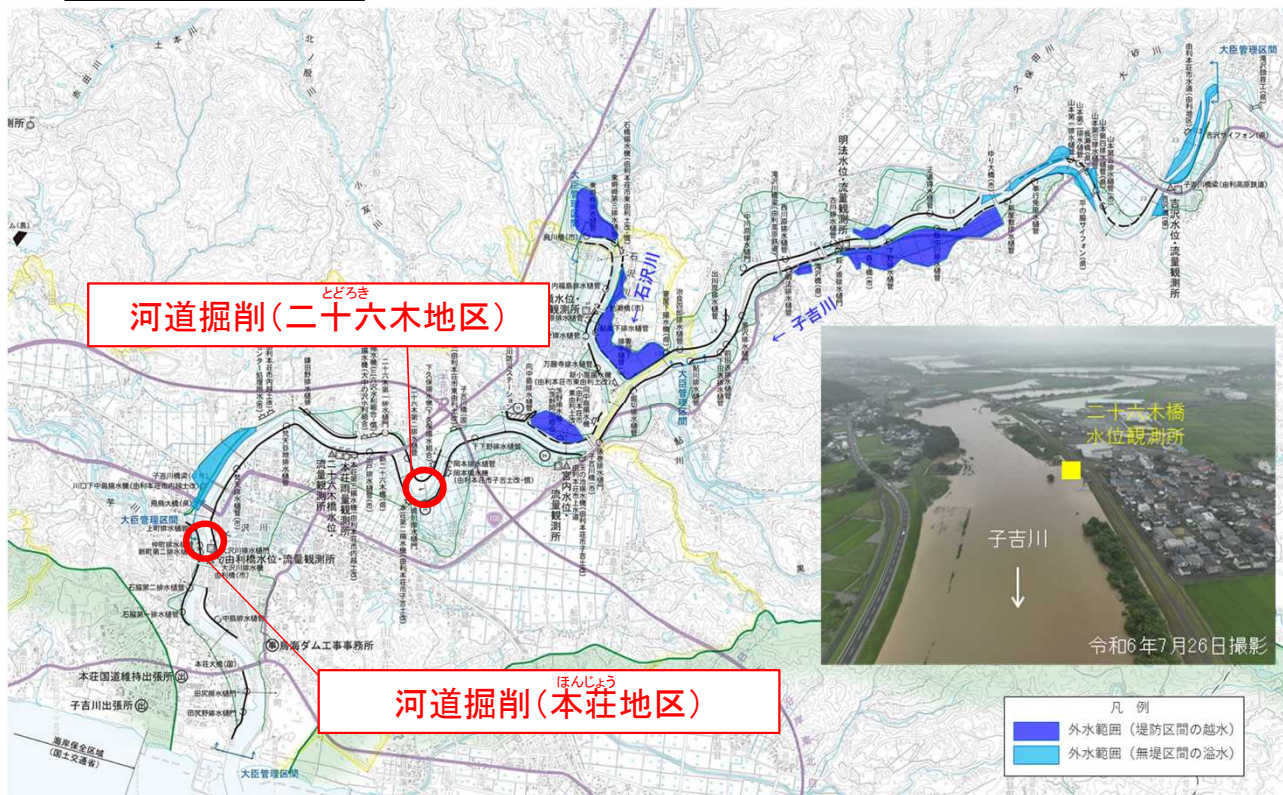

- 事業内容: 河道掘削
- 事業期間: 令和6年度～令和10年度
- 施行地: 由利本荘市<sup>ほんじょう</sup> 本荘・二十六木地内<sup>とどろき</sup>



▲河道掘削 本荘地区<sup>ほんじょう</sup>



▲河道掘削 二十六木地区<sup>とどろき</sup>

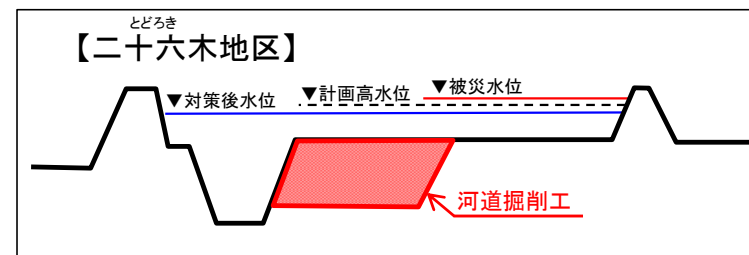

具体的な対策内容については、今後の調査・検討により変更となる場合があります。

## 5. 子吉川の堤防かさ上げ 【国土交通省】

子吉川左岸（黒沢・川西地区）において、由利本荘市中心市街地の治水安全度を保持しながら、堤防かさ上げをして浸水被害を軽減します。堤防かさ上げには、河道掘削土を有効活用します。

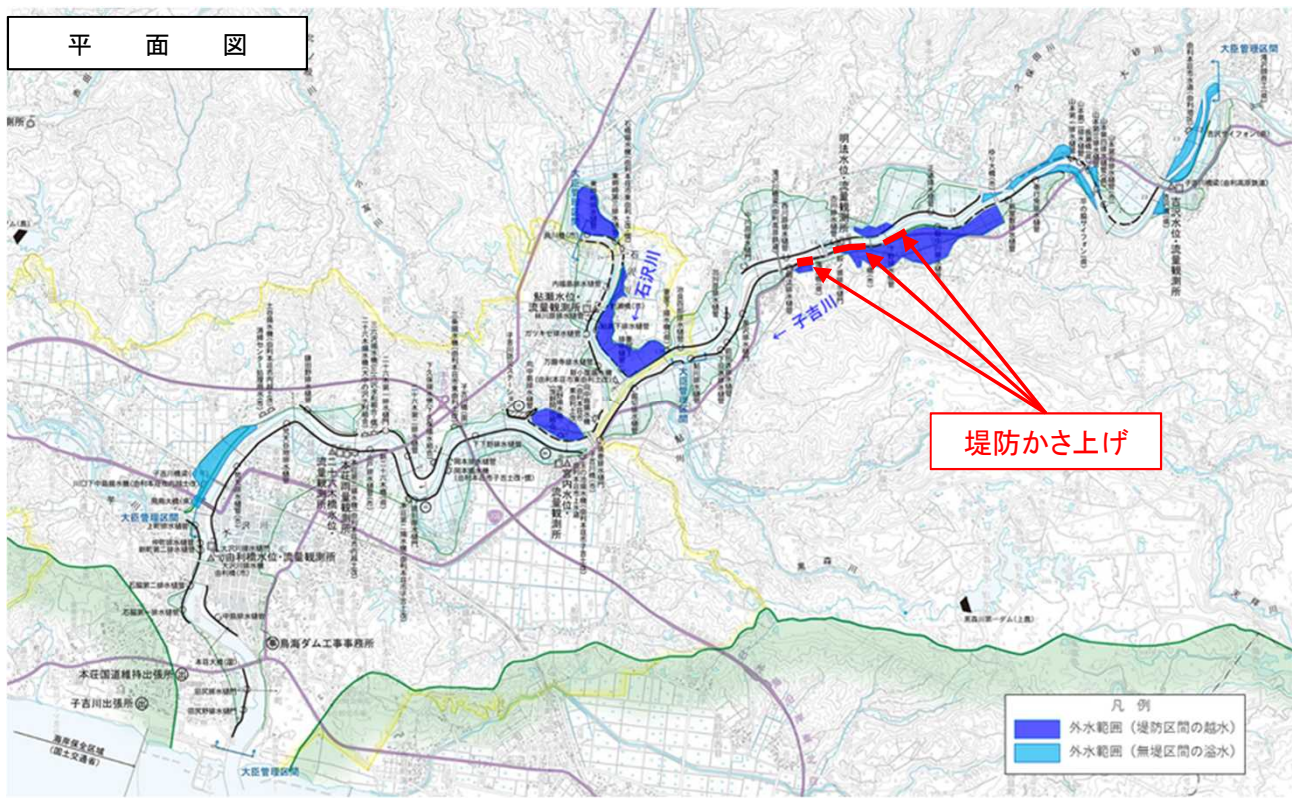

- 事業内容: 堤防かさ上げ
- 事業期間: 令和8年度～令和10年度
- 施行地: 由利本荘市 黒沢・川西地内

R6.7.25出水 滝沢橋付近状況写真(下流から上流)

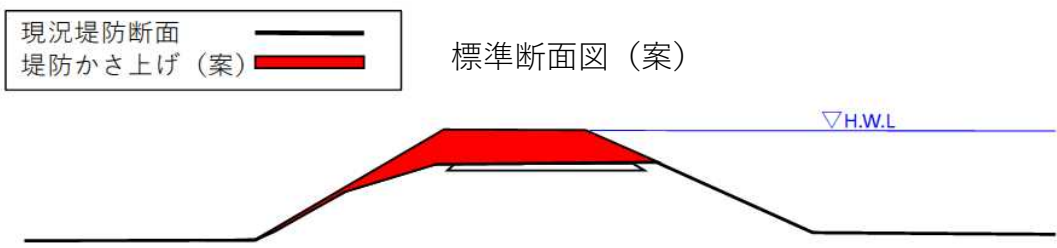

--- 堤防嵩上げ箇所 7

具体的な対策内容については、今後の調査・検討により変更となる場合があります。

## 6. 石沢川の河川改修 【秋田県】

石沢川（おいかた老方地区）において、川の中の土砂を除去して洪水時の水位を低下させるほか、堤防の高さが低いところはかさ上げします。

平面図



- 事業内容：河道掘削、築堤
- 事業期間：令和6年度～
- 施行地：おいかた由利本荘市老方



令和6年7月出水状況（おいかた老方地区）

石沢川標準断面図

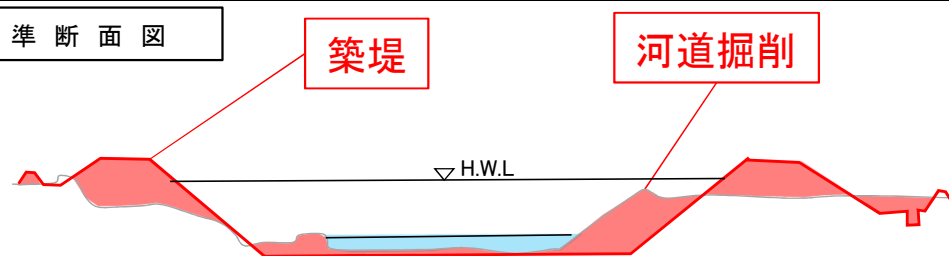

令和6年7月出水状況（おいかた老方地区）

具体的な対策内容については、今後の調査・検討により変更となる場合があります。



## 7. 芋川の河川改修 【秋田県】

芋川（徳沢～加賀沢地区）において、川の中の土砂を除去して洪水時の水位を低下させるほか、堤防の高さが低いところをかさ上げします。



- 事業内容：河道掘削、築堤
- 事業期間：令和6年度～
- 施行地：由利本荘市徳沢～加賀沢

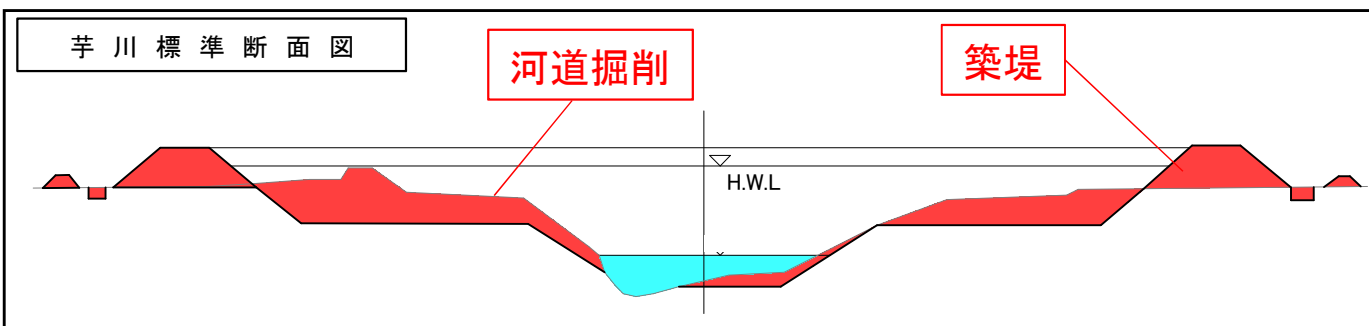

具体的な対策内容については、今後の調査・検討により変更となる場合があります。

## 8. 鮎川の河川改修 【秋田県】

鮎川（平石地区）において、川の中の土砂を除去して洪水時の水位を低下させます。また、掘削後の堤防法面保護のため、護岸を設置します。

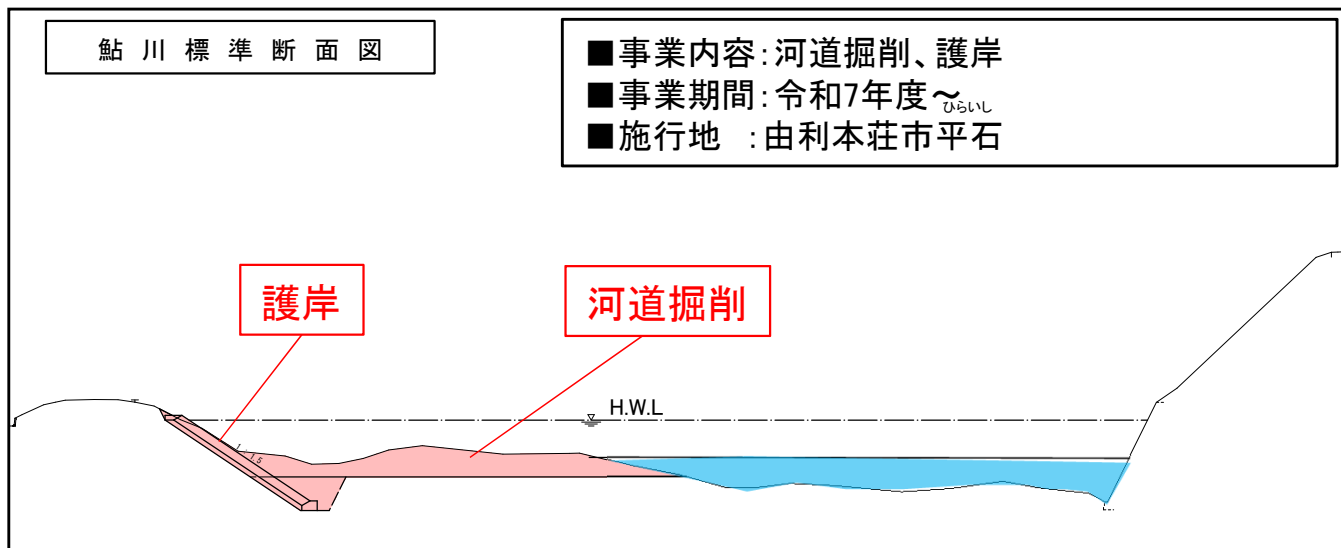

具体的な対策内容については、今後の調査・検討により変更となる場合があります。

## 9. 久保田川における治水対策の検討【秋田県】

久保田川（久保田地区）において、家屋浸水等が発生したことから、今次洪水の評価を行い、必要な治水対策を検討します。

浸水範囲(R6.7.25撮影)

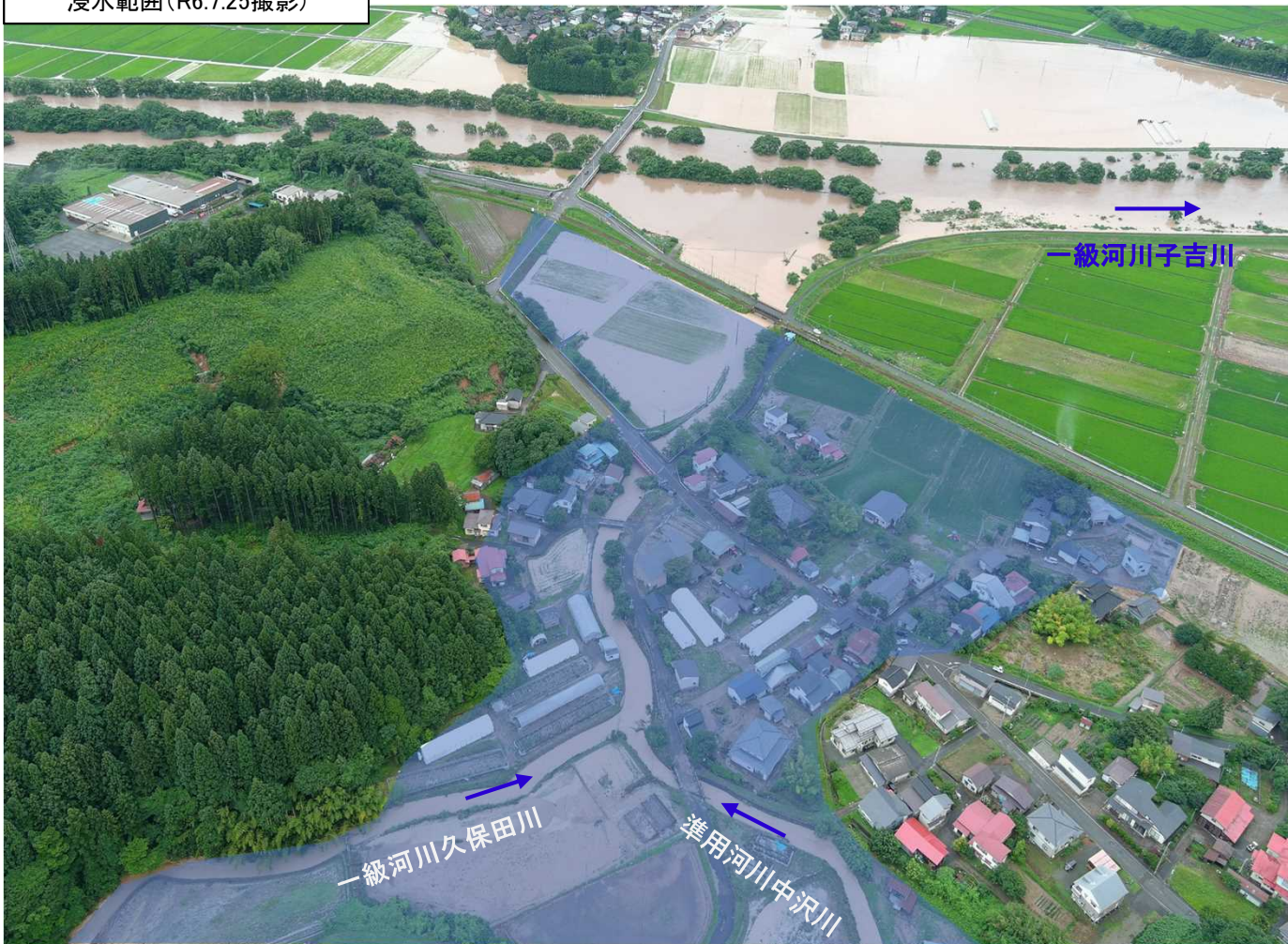

- 事業内容：洪水評価、治水対策検討
- 事業期間：令和6年度～<sup>くぼた</sup>
- 施行地：由利本荘市久保田



令和6年7月被災状況（久保田地区）



令和6年7月被災状況（久保田地区）

浸水範囲を含め、具体的な検討方法・内容は、今後の調査等により変更となる場合があります。

## 10. 大沢川における治水対策の検討 【秋田県】

大沢川（JR橋付近～国道橋付近）においては、洪水時の水位を安全に流下させるための堤防や護岸の整備を進めており、残区間の整備に向けて必要な治水対策を検討していきます。



### 【対策イメージ】

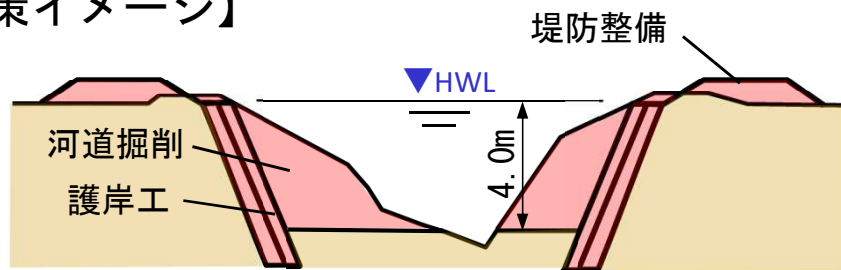

計画流量 160m<sup>3</sup>/s (1/10) 川幅 約15m

### 【堤防整備前】

- 事業内容: 治水対策検討
- 事業期間: 令和6年度～  
ひちさわ
- 施行地 : にかほ市平沢



### 【堤防整備後】



具体的な検討方法・内容は、今後の調査等により変更となる場合があります。

## 11. 子吉川の河道内樹木伐採 【国土交通省】

子吉川（黒沢・川西地区）において、洪水流下の阻害となる河道内の樹木伐採を行い、河川の流れを改善します。

平面図

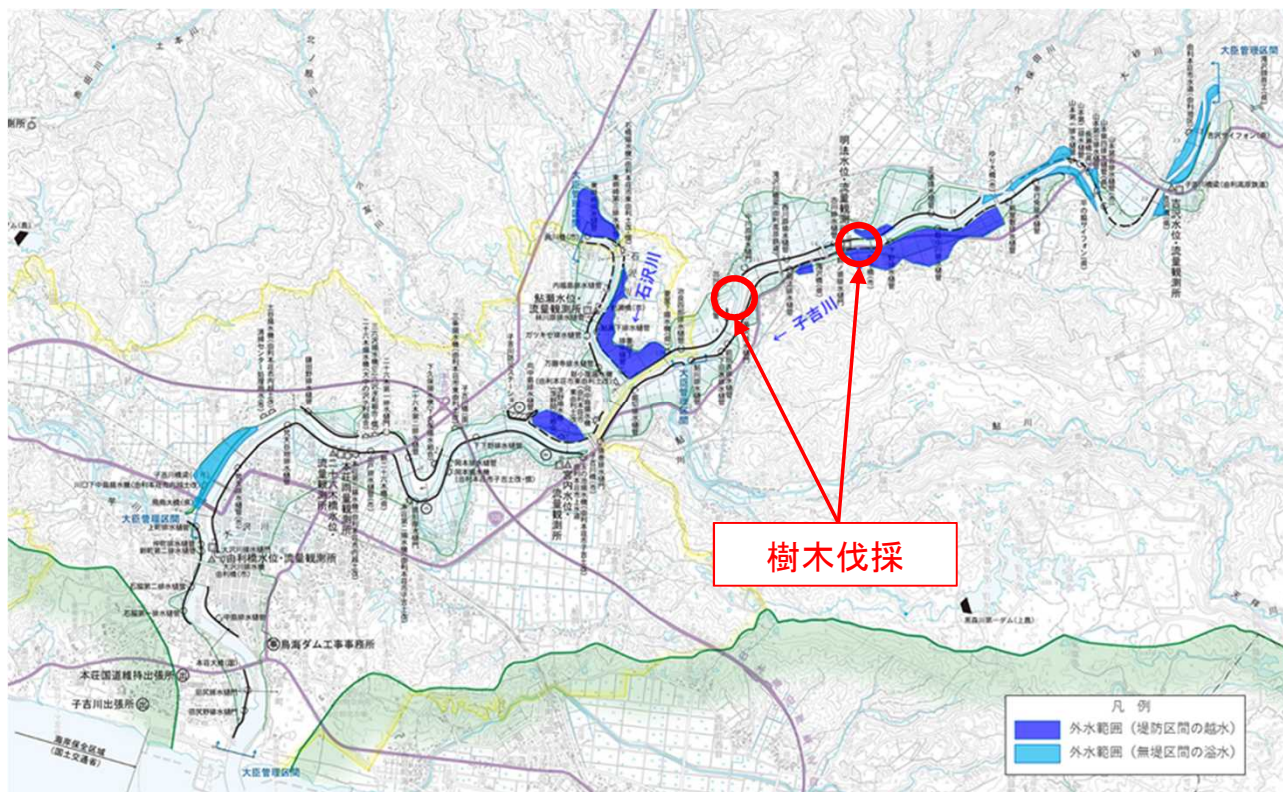

- 事業内容: 樹木伐採
- 事業期間: 令和6年度～令和10年度
- 施行地: 由利本荘市 黒沢・川西地内



具体的な対策内容については、今後の調査・検討により変更となる場合があります。

## 12. 由利本荘市及びにかほ市河川の河道掘削、伐木、除根

【秋田県、由利本荘市、にかほ市】

洪水流下の阻害となる堆積土砂の撤去や河道内の樹木伐採を行い、洪水時の水位を低下させます。

河道掘削、伐木、除根イメージ

- 事業内容:河道掘削、伐木、除根
- 事業期間:令和6年度～
- 施行地 :由利本荘市・にかほ市

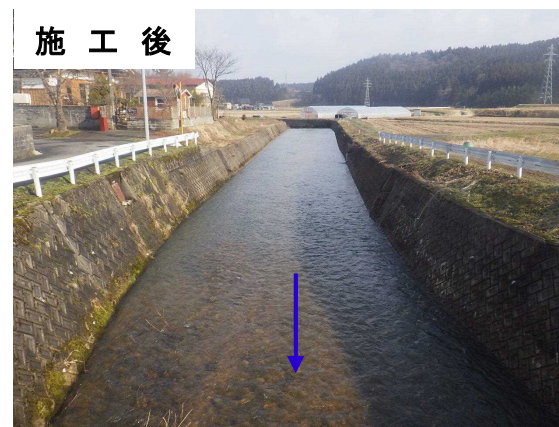
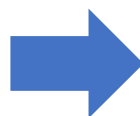
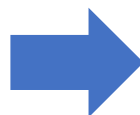

具体的な対策内容については、今後の調査・検討により変更となる場合があります。

## 13. 大内ダム事前放流 【秋田県】

大雨が降る前にダムの貯水位を下げ、大雨時に洪水調節容量を最大限活用することで、芋川下流の水位低減に努めます。

※大内ダムでは、これまでに事前放流が必要となったケースはないが、降雨予測結果等により、危機管理上必要となる場合に実施。

- 事業内容: 大内ダム事前放流
- 事業期間: 必要に応じて随時実施
- 施行地: 由利本荘市小栗山

位置図



事前放流イメージ

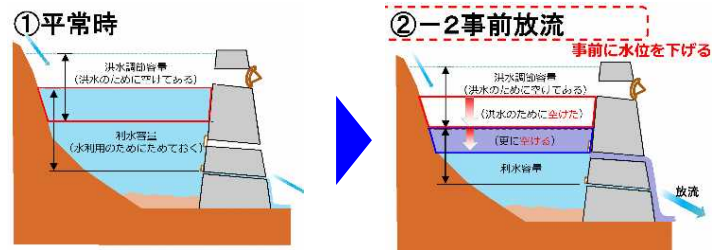

### 【事前放流の事例】令和5年7月15~16日の豪雨における岩見ダムの洪水調節効果

○ 予測降雨総量で検討した結果、洪水調節容量では不足する結果となったため事前放流を実施し、最大限容量を確保。  
( \* 夏期制限水位133.0m→129.13m 【約4m低下】まで実施)



岩見ダムの状況

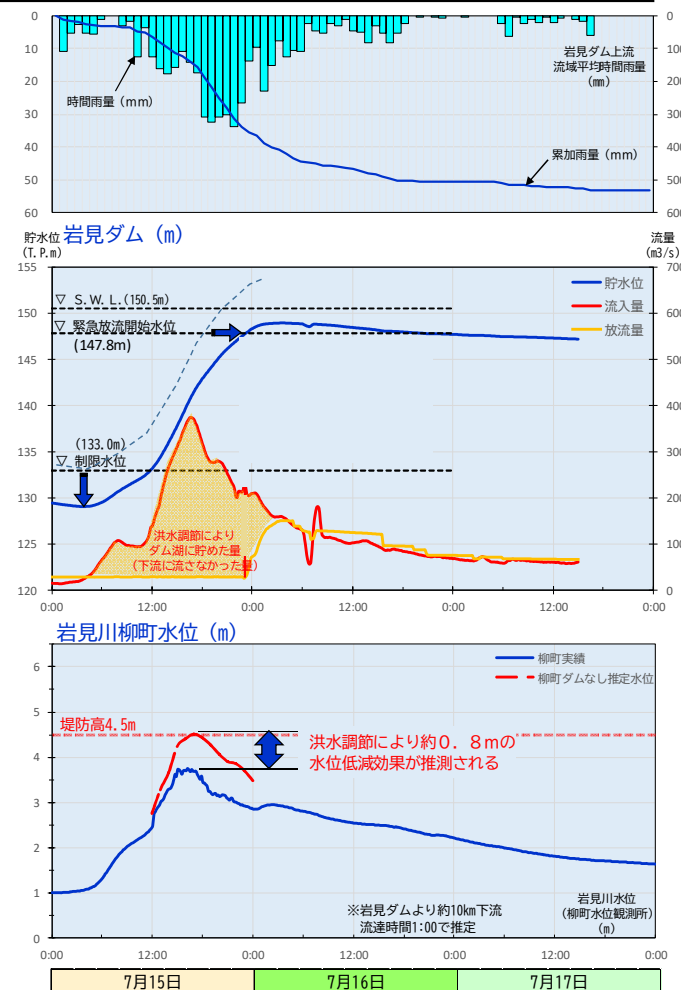

具体的な対策内容については、今後の調査・検討により変更となる場合があります。

## 14. 砂防堰堤の整備 【秋田県】

砂防堰堤を整備することで、流出土砂を抑制し、要配慮者利用施設などの保全対象を土砂災害から守ります。

ひがしあゆかわさわ

※代表整備箇所：東鮎川沢3（由利本荘市鮎川）

位置図



全景写真

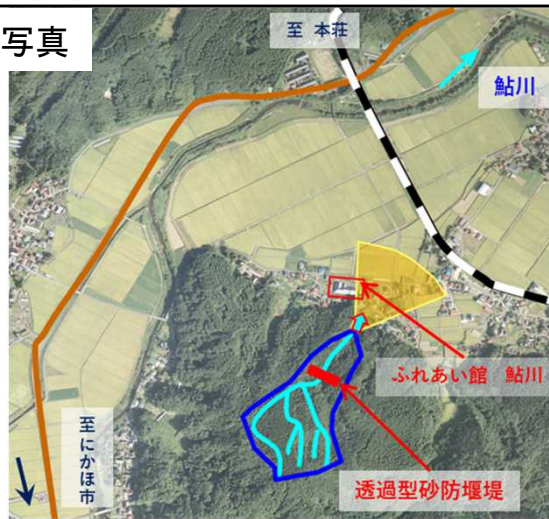

- 事業内容: 砂防堰堤の整備
- 事業期間: 令和6年度～
- 施行地 : 由利本荘市

荒廃状況



正面図

L=27.0m

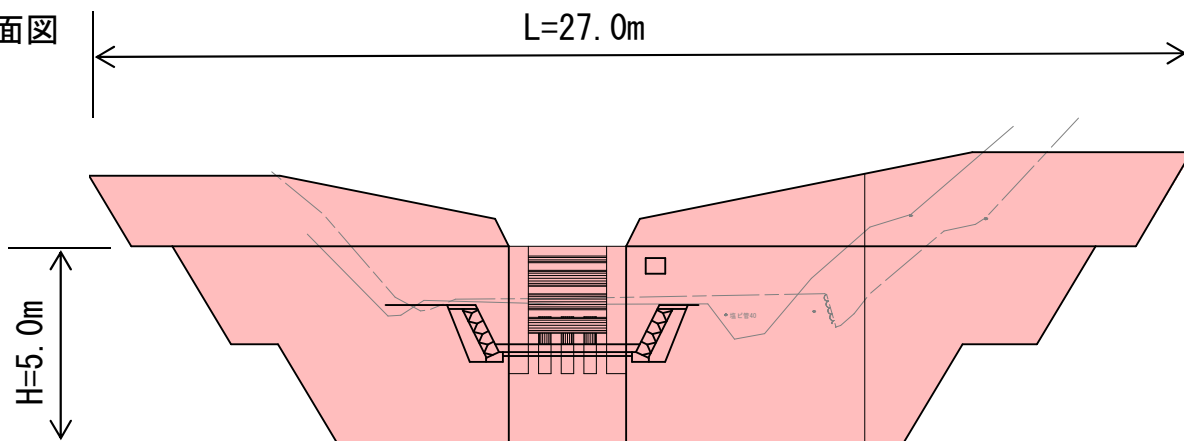

保全対象



具体的な対策内容については、今後の調査・検討により変更となる場合があります。



## 15. 田んぼダムの取組に向けた普及・啓発活動【秋田県】

田んぼダムの取組を進めるためには、関係農家や便益を受ける地域住民が、その効果や恩恵を理解するとともに、市町村や農業団体が主体となって流域での合意形成を図ることが重要であり、それを促すための普及啓発を行います。

### ○田んぼダムの仕組みと効果

水田が持つ雨水貯留効果を活用することにより、大雨の際に一時的に田んぼに水を貯め、ゆっくりと排水（流出）させることで河川等のピーク流量を抑制し、下流域の洪水被害を低減する効果を見込む。

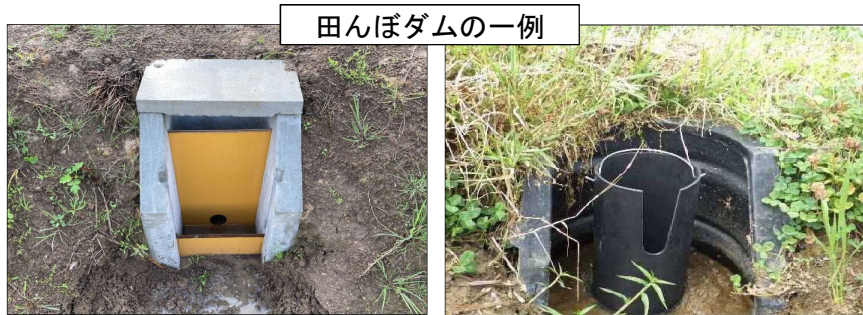
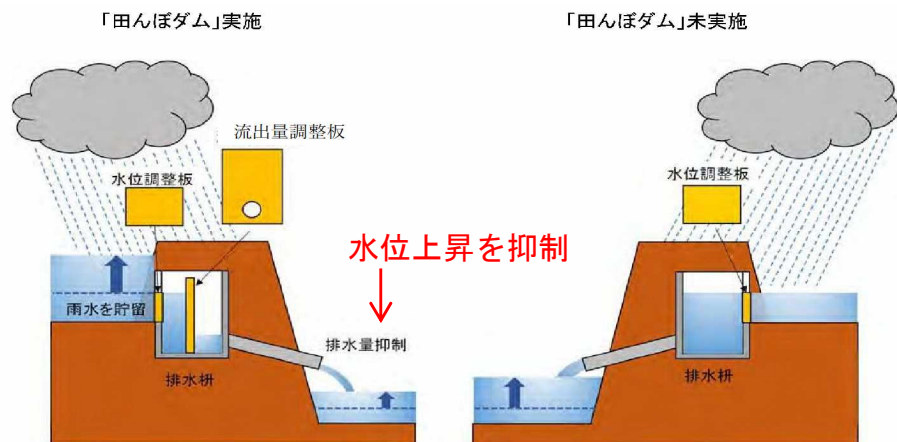

田んぼダムの一例

- 事業内容: 田んぼダム取組普及・啓発
- 事業期間: 令和6年度～
- 施行地: 由利本荘市・にかほ市

### ○普及・啓発活動（県内での実施例）



【左】県が発行している「田んぼダム通信」  
【右】秋田県田んぼダム技術マニュアル

具体的な対策内容については、今後の調査・検討により変更となる場合があります。

## 16. 森林の整備及び保全【林野庁、秋田県、由利本荘市、にかほ市、森林整備センター】

- ・ 森林整備：適切な森林整備を行うことにより、森林の水源かん養機能と土砂流出防止機能の向上を図ります。
- ・ 路網整備：森林整備を促進するための基盤となる路網整備を行います。
- ・ 治山：溪間工、山腹工、地すべり防止工等を実施し、崩壊地の復旧や流出土砂の抑制などを図ります。

森林整備のイメージ



植栽



下刈



間伐

- 事業内容：森林の整備及び保全
- 事業期間：令和6年度～
- 施行地：由利本荘市・にかほ市

東北森林管理局の整備区域  
国有林(図の太赤枠内緑色部分)

森林研究・整備機構森林整備  
センターの整備区域  
水源林造成事業地(図の赤枠内黄緑部分)

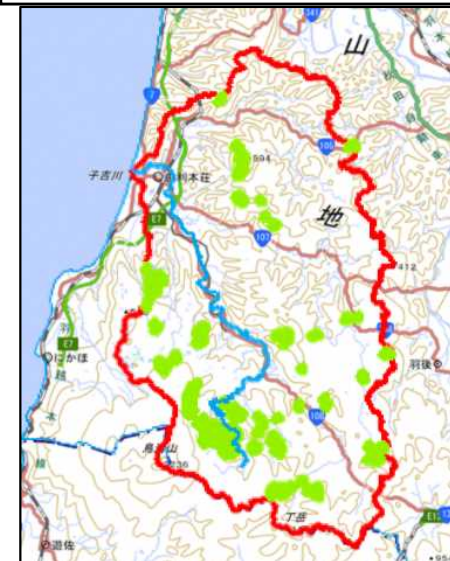

路網整備のイメージ



林道



林業専用道



森林作業道

治山のイメージ



溪間工



山腹工



地すべり防止工

- 秋田県の整備区域：民有林全域
  - ・ 路網整備(林道、林業専用道)と治山は、事業主体として整備します。
  - ・ 森林整備(森林作業道を含む)は、森林環境保全整備事業により支援・実施します。

- 由利本荘市・にかほ市の森林整備区域：市有林全域

具体的な対策内容については、今後の調査・検討により変更となる場合があります。

## 17. 農業用廃ため池を活用した流出調整の検討【由利本荘市】

大雨時に流出調整を行うため、農業用廃ため池を有効活用し、市街地の浸水被害の軽減を図るとともに、更なる貯水能力の向上を図るために対策を検討します。

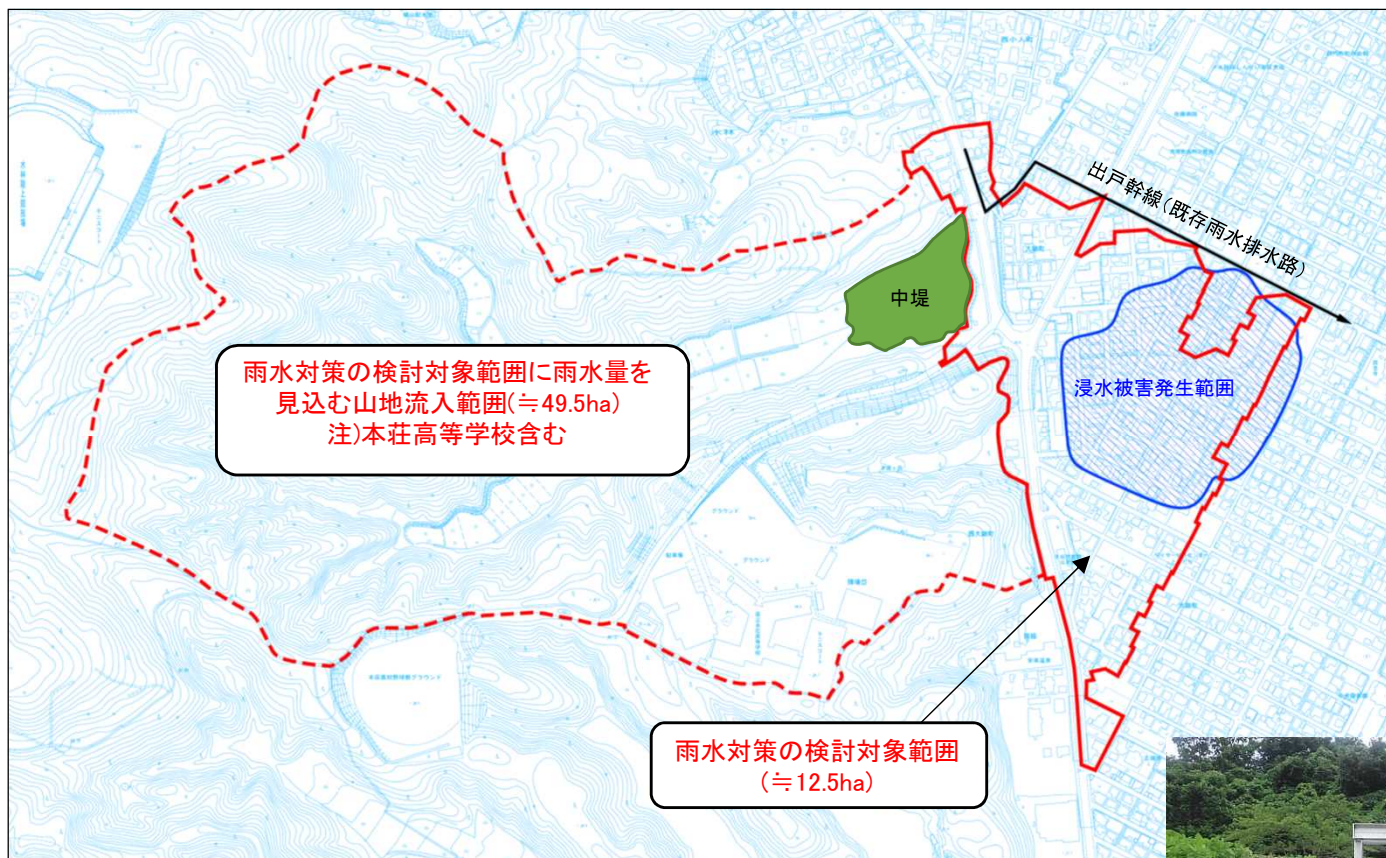

- 事業内容: 農業用廃ため池流出調整検討
- 事業期間: 令和7年度～  
廃ため池の貯水能力の向上検討
- 施行地 : 本荘地域

中堤: 築造時は総貯水量31,000m<sup>3</sup>の農業用ため池



新たに設置した洪水吐ゲート

大鍬町管内の浸水被害状況  
(令和4年8月13日)



具体的な検討内容については、今後の調査・検討により変更となる場合があります。

## 18. 緊急避難場所となる本荘東小学校建設における浸水防止対策【由利本荘市】

本荘東小学校建設地は、由利本荘市洪水・土砂災害マップ（2021年3月発行）において、50cmの洪水浸水区域に該当していることから、浸水しない高さまで敷地内の盛土を行います。また、想定以上の洪水浸水における対策として、電気室及び受水槽室を体育館棟2階に、空調設備室外機を校舎棟3階屋上に配置します。



本荘東小学校イメージパース

- 事業内容: 本荘東小学校建設事業
- 事業期間: 令和6年度～令和7年度
- 施行地: 由利本荘市薬師堂字一番堰地内

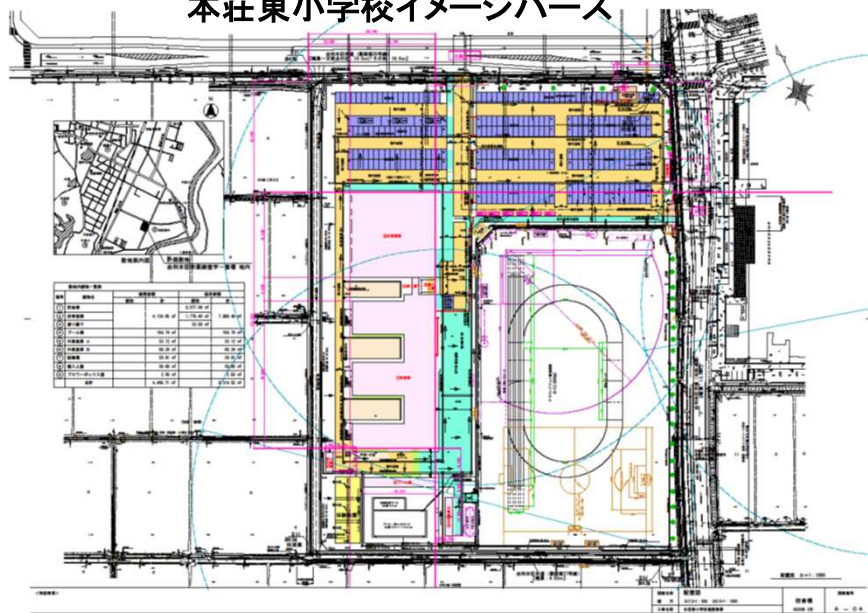

本荘東小学校全体平面図

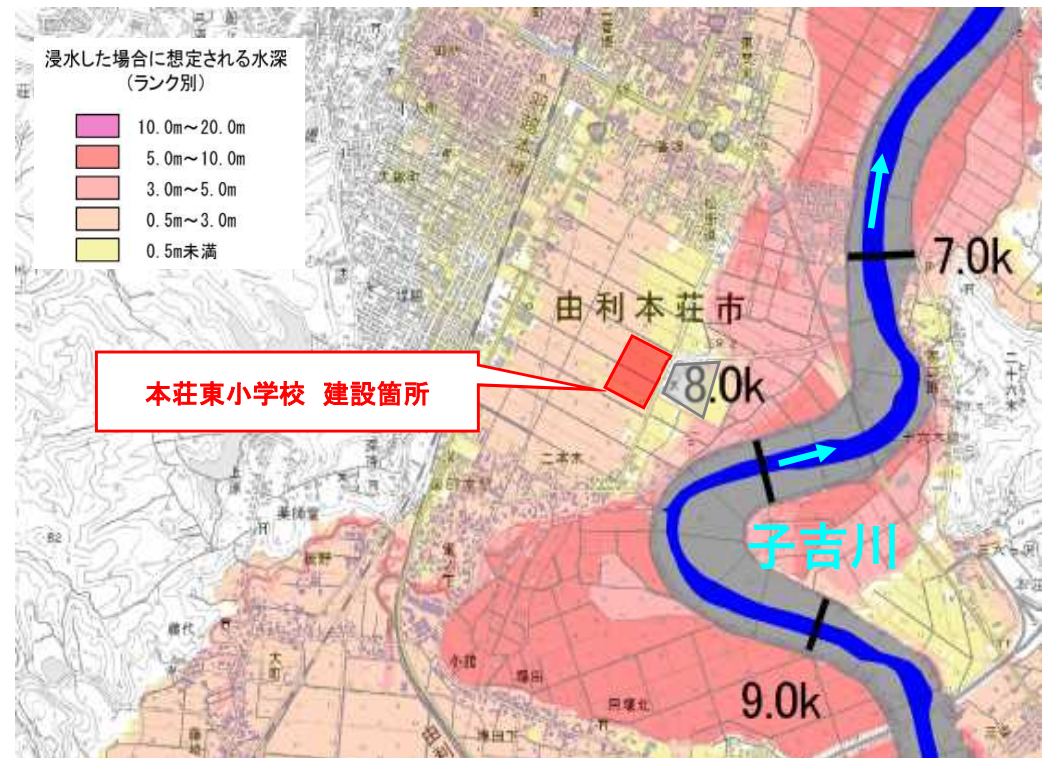

本荘東小学校付近 由利本荘市洪水・土砂災害マップ

具体的な対策内容については、今後の調査・検討により変更となる場合があります。

## 19. 水害リスク空白域の解消（洪水浸水想定区域図作成）【秋田県】

近年、豪雨が頻発し、短時間での河川増水や堤防決壊による洪水被害が発生しています。洪水時における人的な被害を防止するためには、県民が普段より水害リスクを認識し、洪水時の危険箇所や避難場所についての正確な情報を知っていただく必要があります。

そのため、県管理の河川において、洪水ハザードマップの基盤となる「洪水浸水想定区域図」の作成を行います。

### 由利地域振興局管内における洪水浸水想定区域図作成

- ・水位周知河川 全て作成・公表済み
- ・その他河川 現在、全51箇所中6箇所を公表済み  
残りは令和7年度までの公表を予定

- 事業内容: 洪水浸水想定区域図作成
- 事業期間: 令和6年度～
- 施行地 : 由利本荘市、にかほ市(由利地域振興局管内)

一級河川 子吉川水系

河川名	図面名	指定・公表日	関係市町村
桂川	<a href="#">洪水浸水想定区域図 (想定最大規模) [7198KB]</a>	令和6年4月23日	由利本荘市
大沢川	<a href="#">洪水浸水想定区域図 (想定最大規模) [7023KB]</a>	令和6年4月23日	由利本荘市
小友川	<a href="#">洪水浸水想定区域図 (想定最大規模) [6836KB]</a>	令和6年4月23日	由利本荘市
北ノ股川	<a href="#">洪水浸水想定区域図 (想定最大規模) [7210KB]</a>	令和6年4月23日	由利本荘市
石沢川	<a href="#">洪水浸水想定区域図 (想定最大規模) [30531KB]</a>	令和6年4月23日	由利本荘市、羽後町
桂川放水路	<a href="#">洪水浸水想定区域図 (想定最大規模) [7183KB]</a>	令和6年4月23日	由利本荘市

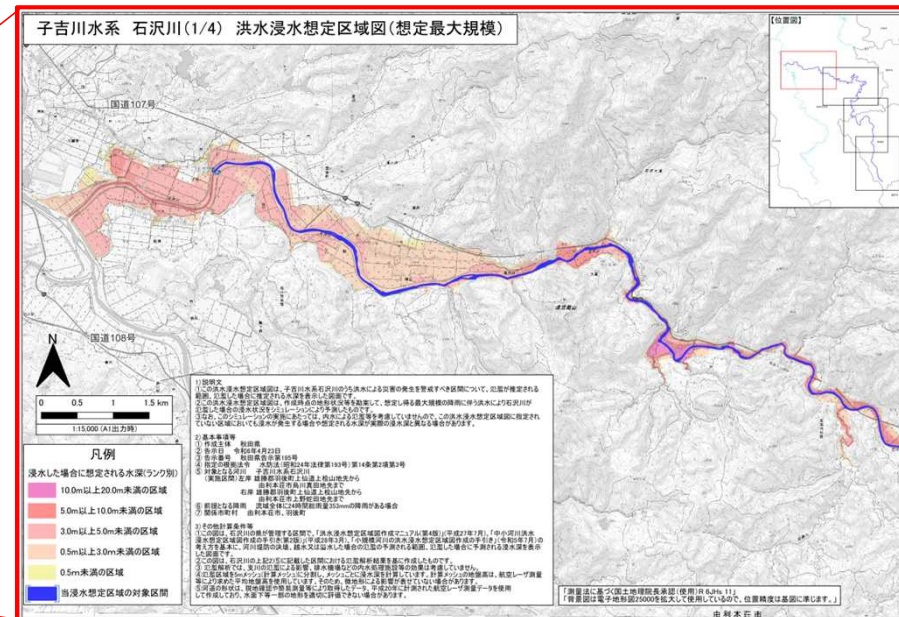

### 美の国あきたネットにて「洪水浸水想定区域図」公表中

具体的な対策内容については、今後の調査・検討により変更となる場合があります。

### 公表例: 石沢川洪水浸水想定区域図

## 20. 水防体制の整備・強化(危機管理型水位計及び河川監視カメラ設置)【秋田県】

令和6年7月豪雨で家屋浸水等が発生した久保田川において、危機管理型水位計及び河川監視カメラを設置し、水防体制の整備・強化を図ります。

### ○現在、危機管理型水位計及び河川監視カメラの設置箇所を検討中



- 事業内容: 危機管理型水位計・河川監視カメラの設置
- 事業期間: 令和6年度～
- 施行地: 由利本荘市久保田くぼた

《イメージ写真》

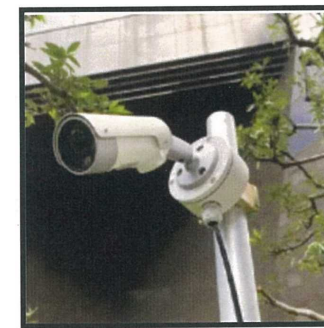
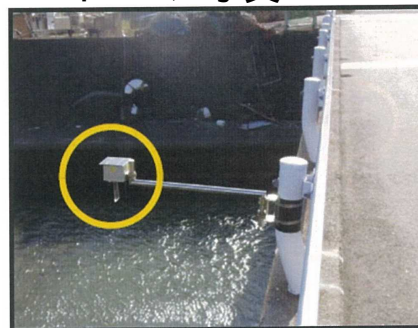

《現地状況写真》



具体的な対策内容については、今後の調査・検討により変更となる場合があります。

## 21. 内水浸水想定区域図作成【由利本荘市】

近年、気候変動の影響により大雨等が頻発し内水氾濫による浸水被害が発生していることから、内水浸水リスク情報を住民等に的確に伝達し、適切な避難行動を促すために必要となる内水浸水想定区域図を作成し、ハザードマップを改訂します。

由利本荘市公共下水道(本荘処理区)事業計画(雨水)

浸水想定区域図作成位置図

凡 例

- 浸水想定区域図作成範囲(集水区域 ※含む)
- 冠水頻度が高い地区(大沢・蟻山第一排水区)

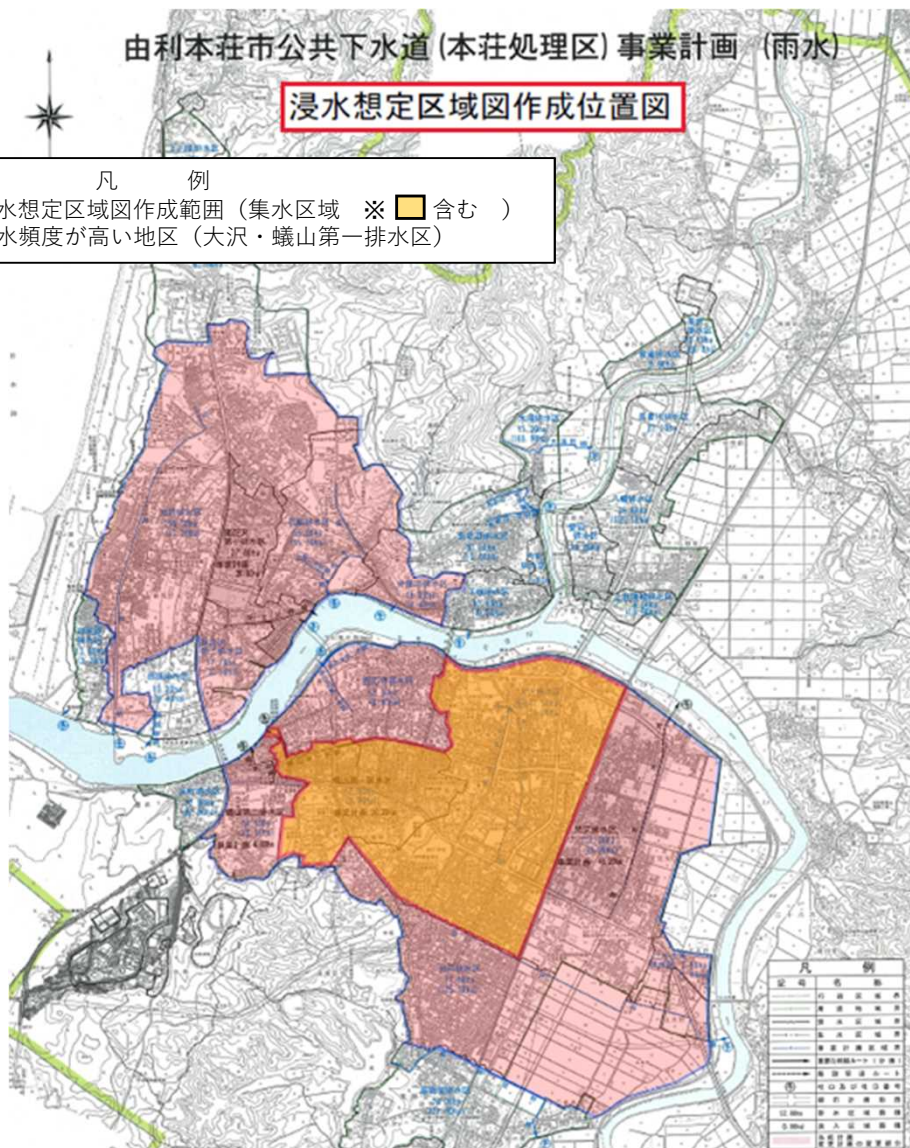

### ■事業内容:

内水浸水想定区域図作成 本荘地域 766.80ha

■事業期間:令和6年度~

表 1-1 降雨の状況及び外水位の影響に基づく浸水シナリオ

浸水シナリオ	対象	降雨の状況		外水位の影響	[シナリオ①:内水浸水想定区域の対象]
		河川中上流	下水道排水区域		
①	内水	小雨	大雨	無	
②		<大雨	小雨	有	
③		<大雨	大雨	有	
④	洪水(内水)	大雨	小雨	有	
⑤		大雨	大雨	有	

大雨 : 下水道及び河川の雨水排水能力を上回る降雨  
 <大雨 : 河川に余裕は無いが河川からの溢水が発生しない程度の降雨

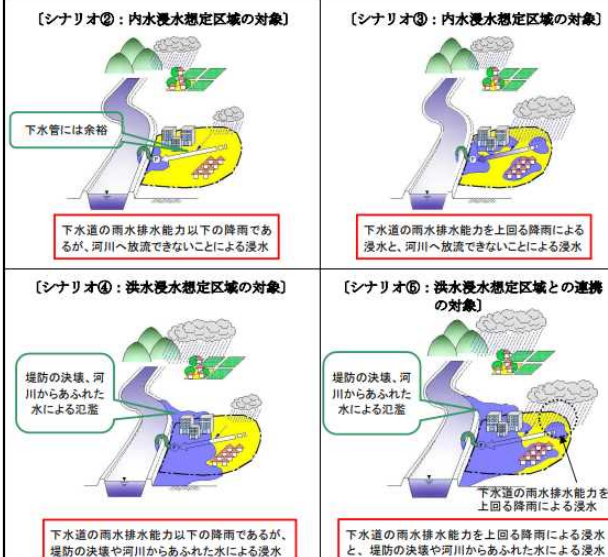

内水浸水想定区域図作成マニュアル(案)より

具体的な対策内容については、今後の調査・検討により変更となる場合があります。

## 22. 雨水管理総合計画作成【由利本荘市】

内水浸水想定区域図等を考慮した、下水道による浸水対策を実施する上で、当面・中期・長期にわたる、浸水対策を実施すべき区域や目標とする整備水準、施設整備の方針等の基本的な事項を定めることで、下水道による浸水対策を計画的に進めることを目的とした計画を策定します。

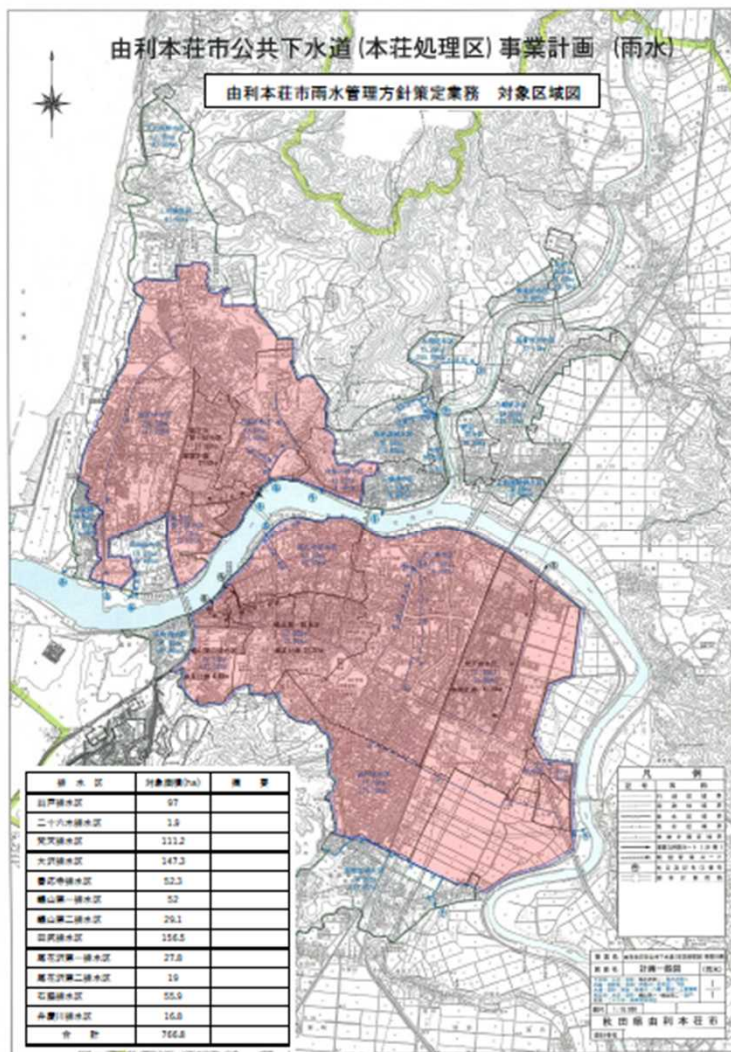

- 事業内容:  
雨水管理総合計画作成 本荘地域 766.80ha
- 事業期間: 令和6年度～令和7年度

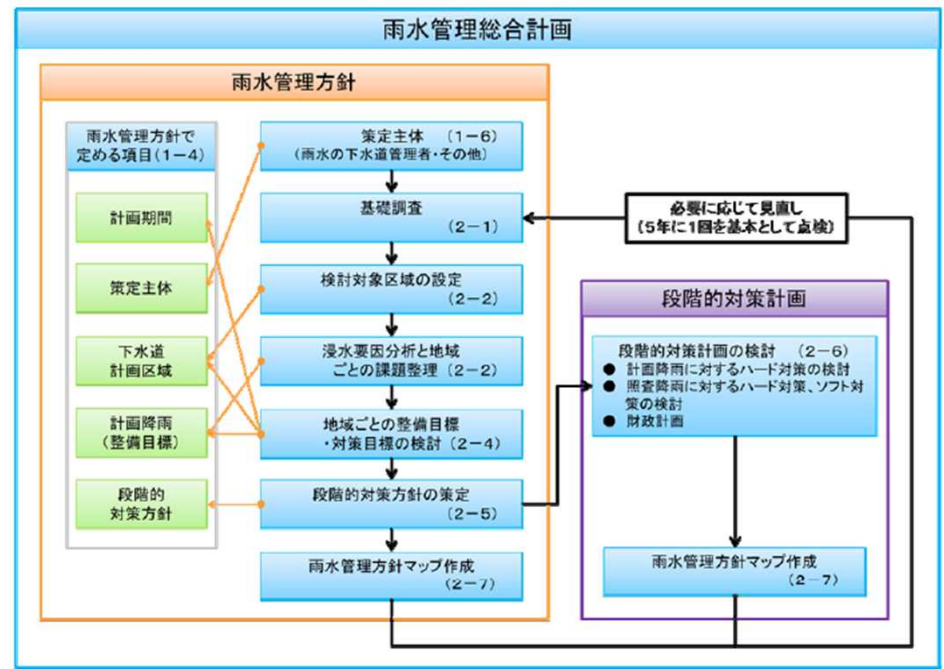

具体的な対策内容については、今後の調査・検討により変更となる場合があります。



## 23-1. 洪水浸水ハザードマップによる水害リスクの周知【由利本荘市】

- ・洪水、浸水害の特徴及び危険性を周知します。
- ・防災情報または状況に応じて取るべき行動を周知します。
- ・県管理河川の洪水浸水想定区域図（公表済み）をWEB版ハザードマップに追加し周知を図ります。
- ・県管理河川の洪水浸水想定区域図をハザードマップに追加し、宅配講座等で活用します。



- 事業内容:ハザードマップ改定
- 事業期間:令和7年度～(WEB版)  
:令和8年度(冊子版)
- 施行地 : 県管理河川の石沢川、桂川等(本荘地域の内水浸水想定区域図含む)

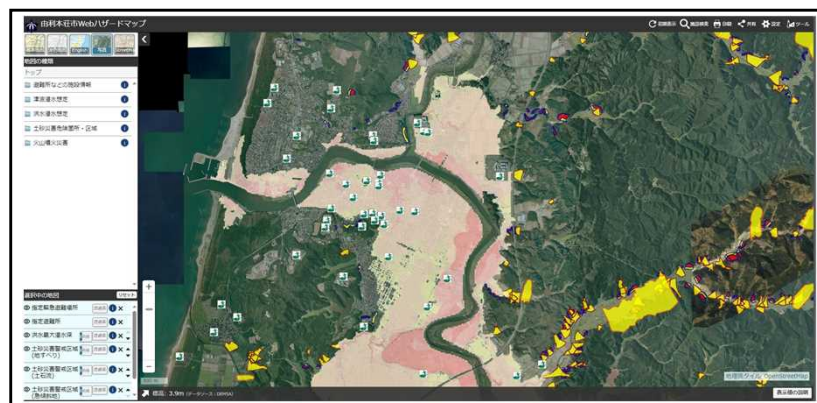

宅配講座による周知

「わが家の防災マニュアル」

(令和8年度に県管理河川分を追加し改定予定)

具体的な対策内容については、今後の調査・検討により変更となる場合があります。

## 23-2. 洪水浸水ハザードマップによる水害リスクの周知【にかほ市】

- ・ 洪水、浸水害の特徴及び危険性を周知します。
- ・ 防災情報または状況に応じて取るべき行動を周知します。
- ・ 天拝川、大沢川の洪水浸水ハザードマップを策定し、出前講座等で活用します。

**保存版** 白雪川洪水浸水ハザードマップ【白雪川下流域】版

このハザードマップは、令和3年6月に秋田県知事が白雪川の洪水浸水想定区域を指定したことに伴い作成したものです。【白雪川上流域】【白雪川下流域】【象潟川・赤石川流域】の3種類があります。このマップをご家庭の目につく場所に置き、災害への備えを日頃から心がけていただきますようお願い申し上げます。

**WEB版ハザードマップを活用しよう！**  
スマホやパソコンからいつでもどこでも【より詳細な】ハザードマップが閲覧できます！

にかほ市WEB版ハザードマップ 検索

・スマホのGPSを利用して自分の居る場所を中心に表示可能！

・PCからの閲覧では印刷機能を使い、自宅・学校・施設などを中心とした【自分だけのハザードマップ】が印刷できます！

防災関係機関連絡先  
にかほ市防災課 0184-43-7504  
にかほ市消防署 0184-38-2310  
由利本荘警察署 にかほ警察交番 0184-43-2935  
由利地域振興局 保安・課境課 0184-22-5438

発行 令和5年2月  
にかほ市 総務部 防災課  
にかほ市象潟町字沢ノ田1番地  
TEL 0184-43-7504(直通)

- 事業内容：天拝川、大沢川洪水浸水ハザードマップ策定
- 事業期間：令和8年度～
- 施行地：天拝川、大沢川流域

**洪水・浸水害について**

**氾濫の種類**  
 外水氾濫：大雨などの激しい雨による河川の急激な増水が原因で、河川が氾濫し、周辺の低地を浸水させる。河川が氾濫する範囲は、河川の氾濫範囲と周辺の低地を浸水させる範囲とが一致する。河川が氾濫する範囲は、河川の氾濫範囲と周辺の低地を浸水させる範囲とが一致する。  
 内水氾濫：大雨などの激しい雨による河川の急激な増水が原因で、河川が氾濫し、周辺の低地を浸水させる。河川が氾濫する範囲は、河川の氾濫範囲と周辺の低地を浸水させる範囲とが一致する。河川が氾濫する範囲は、河川の氾濫範囲と周辺の低地を浸水させる範囲とが一致する。

**河川の危険水位と洪水予測**  
 河川には、危険水位と洪水予測の指標が設定されています。危険水位は、河川の水位が一定の高さまで上昇した場合に発生する危険性を示す指標です。洪水予測は、大雨などの激しい雨による河川の急激な増水が予測される場合に、河川の水位が一定の高さまで上昇する可能性があることを示す指標です。

**避難行動のポイント、危険な場所**

1. 避難行動のポイント
2. 危険な場所
3. 避難行動のポイント
4. 危険な場所
5. 避難行動のポイント
6. 危険な場所



出前講座等での洪水浸水ハザードマップを活用

「にかほ市洪水浸水ハザードマップ」  
(令和8年度に天拝川・大沢川を追加予定)

具体的な対策内容については、今後の調査・検討により変更となる場合があります。

## 24. 浸水センサ等を活用した安全・安心の町づくりの推進【にかほ市】

地区住民の安全、安心な生活を確保するために、河川水位を随時把握できる体制を構築します。また、住民に対して避難指示等の避難情報、注意喚起を早期に的確に伝達するとともに、市の迅速な現地対応にも繋がります。

### ■事業内容:

河川及び浸水が予想される箇所への浸水センサ設置  
※国土交通省のワンコインセンサ実証実験への参加を検討

### ■事業期間: 未定

■施行地 : にかほ市内(水位計未設置河川・浸水危険箇所)



令和6年7月 宅地浸水状況



令和6年7月 アンダーパス冠水状況

### 【ワンコインセンサ設置例】

設置高さ: 2.5m

設置高さ: 1m

設置高さ: 0.3m

設置高さ: 0.1m

設置高さ: 0.03m

※異なる高さに浸水センサ設置すれば浸水高さを把握することも可能です



### ワンコイン浸水センサ

小型、低コストかつ長寿命で、流域内に多数の設置が可能な浸水センサ



- ・小型
- ・低コスト
- ・長寿命

実証実験に用いている6種類の浸水センサ

### リアルタイムの浸水状況表示システム

各センサの情報を一元的に収集し、浸水状況を共有するシステム

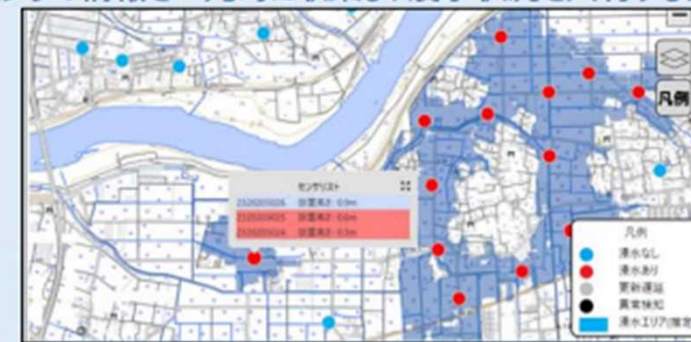

※浸水センサ表示システムのイメージです。  
現在はワンコイン浸水センサ実証実験参加者限定で共有しています。

### 【国土交通省ワンコインセンサ実証実験】

具体的な対策内容については、今後の調査・検討により変更となる場合があります。

## 25. 自然災害伝承リーフレット作成【国土交通省】

自然災害を住民に対して自分事として捉えていただくことを目的に「あきた災害の記憶伝承」リーフレットを作成します。

- 事業内容：自然災害伝承リーフレット作成・配布により自然災害を自分事として改めて見直す
- 事業期間：令和6年度～
- 施行地：子吉川圏域

**繰り返す自然災害を【自分事】として改めて見直す**

**あきた災害の記憶伝承プロジェクト**

あきた災害の記憶伝承プロジェクトは、令和5年秋田大洪水被害を契機として、秋田県内各地で発生した大規模な自然災害を、住民一人ひとりが自分事として捉え、記憶を継承し、防災意識を高め、災害に備えるための取り組みです。

あきた災害の記憶伝承プロジェクトは、あきた県内各地で発生した大規模な自然災害を、住民一人ひとりが自分事として捉え、記憶を継承し、防災意識を高め、災害に備えるための取り組みです。

あきた災害の記憶伝承プロジェクトは、あきた県内各地で発生した大規模な自然災害を、住民一人ひとりが自分事として捉え、記憶を継承し、防災意識を高め、災害に備えるための取り組みです。

14 〈由利本荘市〉  
子吉川氾濫と共に生きた  
地区住民の回顧

森子集落は子吉川の氾濫を嫌って原集落の背後の山中にあり、矢島街道も山中を通過していた。戦後、住民自らの手で堤防を築き、水害を減らして今の場所に集落を移した。堤防跡は今は国道になっている。

森子地区住民  
熊谷政和さん

【あきた災害の記憶伝承】リーフレット イメージ

災害の種類	発生地域	発生時期	被害概要
① 豪雨・洪水	秋田県内各地	令和5年秋	秋田県内各地で発生した大規模な豪雨による洪水被害。多くの家屋が浸水し、甚大な被害が生じた。
② 地震	秋田県内各地	令和5年秋	秋田県内各地で発生した地震による建物倒壊や人的被害。被災者への支援が急務となった。
③ 台風	秋田県内各地	令和5年秋	秋田県内各地を襲った台風による暴風雨や高潮被害。沿岸部の被害が特に深刻であった。
④ 大雪	秋田県内各地	令和5年冬	秋田県内各地で発生した大雪による交通遮断や建物倒壊。被災者への支援が急務となった。

具体的な対策内容については、今後の調査・検討により変更となる場合があります。

# 鳥海ダム【国土交通省】

子吉川圏域  
水災害対策プロジェクト

子吉川沿川の洪水被害の軽減を図るため、鳥海ダム建設事業を推進します。



▲鳥海ダム完成イメージ

- 事業内容: 鳥海ダム建設事業
- 事業期間: 平成5年度～令和14年度
- 事業費: 約1,990億円
- 施工場所: 秋田県由利本荘市

## 鳥海ダム受益地位置図

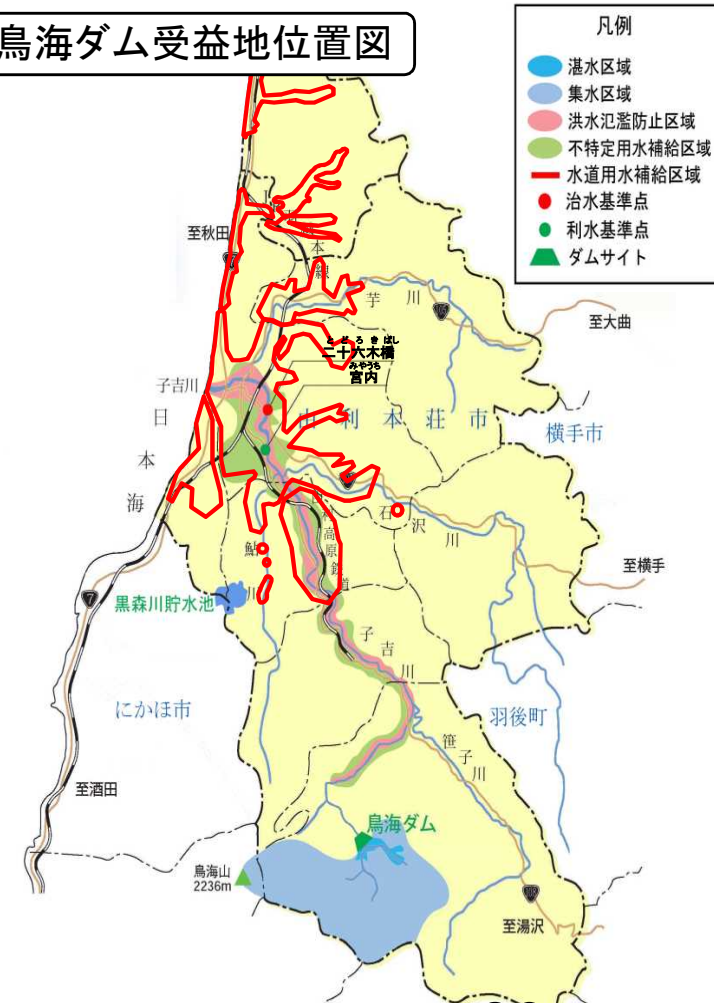

## 貯水池容量配分図



具体的な対策内容については、今後の調査・検討により変更となる場合があります。